



Asfora

Стилни Всеки ден

Каталог 2021



se.com/bg

Life Is On

Schneider
Electric



Съдържание

4	Представяне на гамата Asfora
9	Ключове
11	Бутони
13	Контактни излази
14	Комуникационни розетки
16	Ротативни димери и USB зарядни устройства
17	Акcesoари
18	Техническа информация – Ключове и бутони
19	Техническа информация – Димери
20	Техническа информация – Телевизионни розетки
22	Техническа информация – Конзоли за открит монтаж
23	Техническа информация – Размери
24	Референтни номера

Asfora прави живота ви по-лесен

Със своя изчистен и елегантен дизайн гамата Asfora предлага всичко, което се очаква от съвременните устройства за окабеляване.

Вашите клиенти ще оценят лесната употреба и широката гама от ежедневни функции, предлагани от гамата Asfora, създадена, за да бъде приятна както на външен вид, така и на допир.



6

цвята



бял



крема



бронз



антрацит



алуминий



стомана

50+

функции



До 6-модулни рамки

Независимо дали става дума за употреба в дома или в офиса, многомодулните рамки Asfora предлагат лесен монтаж и изряден външен вид с механизми за няколко функции, разположени в обща рамка.

Функции за осветление и комфорт

Помогнете на Вашите клиенти да постигнат максимума в своя интериор с осветление, придаващо уникална атмосфера на всяко помещение и по всяко време на деня.



Ключ



Ключ с глим-лампа и символ "осветление"



Димер



Ключ за управление на щори

Функции за връзка

Помогнете на вашите клиенти да бъдат в постоянна връзка с дигиталния свят. Те могат да получат достъп до всички медии или да се наслаждават на музика в целия дом от един източник.



TV/R/SAT розетка



RJ45 информационна розетка



Розетка за високоговорител

Функции за защита

Контактните излази с детска защита предпазват потребителите от допир до метални части под напрежение. Продуктите със степен на влаго- и прахозащита IP44 често се използват в банята и кухнята.



Контактен излаз с капак



Контактен излаз с капак и степен на защита IP44

Уплътнения IP44



В мокри помещения или във влажна среда, ключовете и контактните излази трябва да отговарят на строги регулаторни стандарти, които изискват те да бъдат устойчиви на водни пръски.

Уплътнението IP44 за ключове и единични контактни излази може да се използва дори при неравни повърхности.

Освен това уплътнението е гъвкаво в зоната около винтовете, така че те няма нужда да се отстраняват при монтаж. Това прави монтажа бърз и лесен.



Лесен и бърз монтаж



Универсална форма
Подходяща за стени
с неравности

Гъвкав материал в
зоната на винтовете
Без нужда от
отстраняване на
винтовете при
монтаж



Уплътнение Asfora IP44

Монтажна рамка и крачета за лесен, бърз и безопасен монтаж

Крачетата се отварят навън плавно и гладко, като осигуряват идеално подравняване към конзолите при монтаж. Освен това осигуряват и надеждно фиксиране на механизма в конзолата.

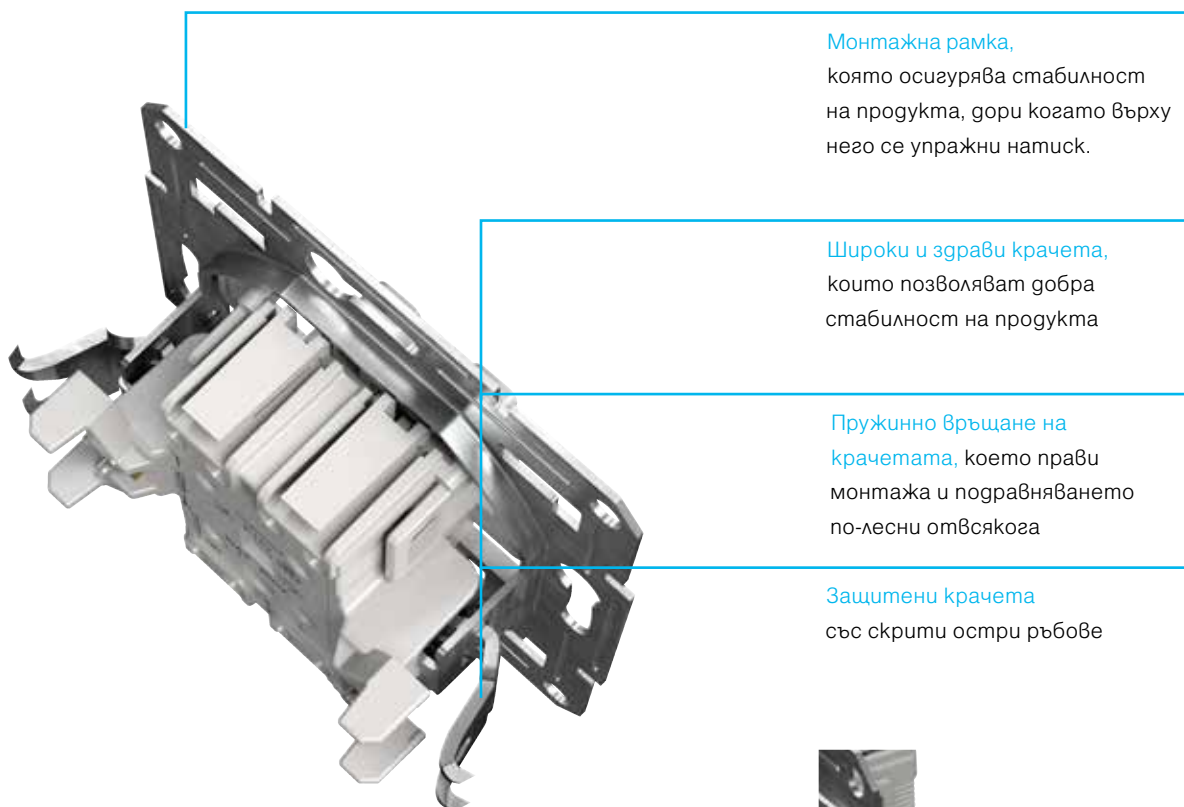

Монтажна рамка, която осигурява стабилност на продукта, дори когато върху него се упражни натиск.

Широки и здрави крачета, които позволяват добра стабилност на продукта

Пружинно връщане на крачетата, което прави монтажа и подравняването по-лесни отвсякога

Защитени крачета със скрити остри ръбове



Крачетата изцяло се прибират в страничните части на механизма

Прегледна схема за свързване, конусовидни кабелни входи и удобна форма на палчетата за освобождение на кабелите при ключовете с безвинтово свързване

С нашите функции ежедневната ви работа по монтажа на механизмите е по-лесна.

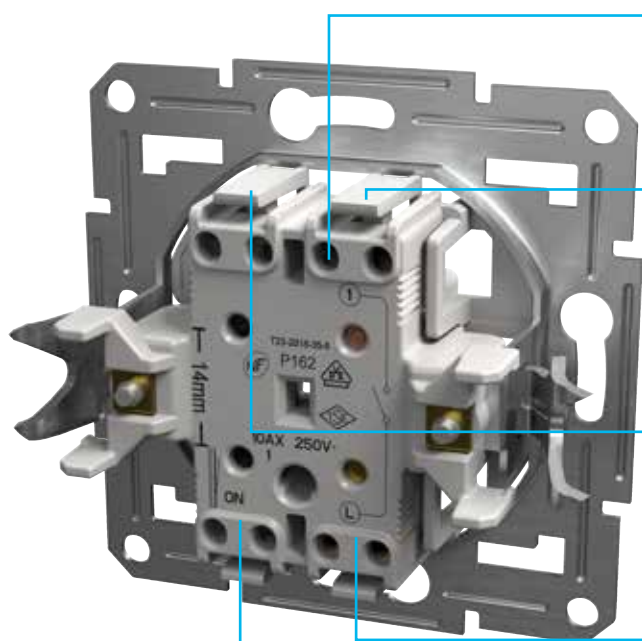

Конусовидни кабелни входи,
които с лекота водят кабела
направо към мястото за
свързване

Широки палчета,
които помагат за лесно
освобождение на кабелите
при демонтаж

**Подходяща позиция на
палчетата за освобождение,**
която улеснява въвеждането
на механизма в конзолата

Схема за свързване,
която намалява риска
от грешно окабеляване

Маркировка ON
за лесно и бързо позициониране
на продукта без тестване

Ключове - 10 AX - 250 V AC

	Еднополюсен	Девиаторен	Кръстат	Сериен	Двоен девиаторен	Двуполюсен	Троен сериен

Безвинтово свързване



С рамка

<input type="checkbox"/> бял	ERN0100121	ERN0400121	ERN0500121	ERN0300121	ERN0600121	ERN0200121	
<input type="checkbox"/> крема	ERN0100123	ERN0400123	ERN0500123	ERN0300123	ERN0600123	ERN0200123	



Без рамка

<input type="checkbox"/> антрацит	ERN0100171	ERN0400171	ERN0500171	ERN0300171	ERN0600171	ERN0200171	
<input type="checkbox"/> стомана	ERN0100162	ERN0400162	ERN0500162	ERN0300162	ERN0600162	ERN0200162	
<input type="checkbox"/> алуминий	ERN0100161	ERN0400161	ERN0500161	ERN0300161	ERN0600161	ERN0200161	
<input type="checkbox"/> бронз	ERN0100169	ERN0400169	ERN0500169	ERN0300169	ERN0600169	ERN0200169	

С винтове



С рамка

<input type="checkbox"/> бял	ERN0100321	ERN0400321	ERN0500321	ERN0300321	ERN0600321	ERN0200321	ERN2100121
<input type="checkbox"/> крема	ERN0100323	ERN0400323	ERN0500323	ERN0300323	ERN0600323	ERN0200323	ERN2100123



Без рамка

<input type="checkbox"/> антрацит	ERN0100371	ERN0400371	ERN0500371	ERN0300371	ERN0600371	ERN0200371	ERN2100171
<input type="checkbox"/> стомана	ERN0100362	ERN0400362	ERN0500362	ERN0300362	ERN0600362	ERN0200362	ERN2100162
<input type="checkbox"/> алуминий	ERN0100361	ERN0400361	ERN0500361	ERN0300361	ERN0600361	ERN0200361	ERN2100161
<input type="checkbox"/> бронз	ERN0100369	ERN0400369	ERN0500369	ERN0300369	ERN0600369	ERN0200369	ERN2100169

Ключове IP44 - 10 AX - 250 V AC

	Еднополюсен	Девиаторен

Безвинтово свързване



С рамка

<input type="checkbox"/> бял	ERN0100221	ERN0400421
<input type="checkbox"/> крема	ERN0100223	ERN0400423
<input type="checkbox"/> антрацит	ERN0100271	ERN0400471
<input type="checkbox"/> стомана	ERN0100262	ERN0400462
<input type="checkbox"/> алуминий	ERN0100261	ERN0400461
<input type="checkbox"/> бронз	ERN0100269	ERN0400469

Характеристики

- Максимален товар за лампи със собствен баласт (LED, CFL и др.):
Ключове 10 AX - 250 V AC: 100 W
Ключове 16 AX - 250 V AC: 200 W

Ключове с глим лампа 10 AX - 250 V AC

Еднополюсен	Девиаторен

Безвинтово свързване



С рамка

<input type="checkbox"/> бял	ERN1400121	ERN1500121
<input type="checkbox"/> крема	ERN1400123	ERN1500123



Без рамка

<input type="checkbox"/> антрацит	ERN1400171	ERN1500171
<input type="checkbox"/> стомана	ERN1400162	ERN1500162
<input type="checkbox"/> алуминий	ERN1400161	ERN1500161
<input type="checkbox"/> бронз	ERN1400169	ERN1500169

С винтове



С рамка

<input type="checkbox"/> бял	ERN1400321	ERN1500321
<input type="checkbox"/> крема	ERN1400323	ERN1500323



Без рамка

<input type="checkbox"/> антрацит	ERN1400371	ERN1500371
<input type="checkbox"/> стомана	ERN1400362	ERN1500362
<input type="checkbox"/> алуминий	ERN1400361	ERN1500361
<input type="checkbox"/> бронз	ERN1400369	ERN1500369

Ключове с глим лампа 16 AX - 250 V AC

Еднополюсен

С винтове



С рамка

<input type="checkbox"/> бял	ERN1430321
<input type="checkbox"/> крема	ERN1430323



Без рамка

<input type="checkbox"/> антрацит	ERN1430371
<input type="checkbox"/> стомана	ERN1430362
<input type="checkbox"/> алуминий	ERN1430361
<input type="checkbox"/> бронз	ERN1430369

Ключове за управление на щори 10 A - 250 V AC

--

Безвинтово свързване



С рамка

<input type="checkbox"/> бял	ERN1300521
<input type="checkbox"/> крема	ERN1300523



Без рамка

<input type="checkbox"/> антрацит	ERN1300571
<input type="checkbox"/> стомана	ERN1300562
<input type="checkbox"/> алуминий	ERN1300561
<input type="checkbox"/> бронз	ERN1300569

Ключ карта 10 A - 250 V AC

--

Безвинтово свързване



С рамка

<input type="checkbox"/> бял	ERN6200121
<input type="checkbox"/> крема	ERN6200123



Без рамка

<input type="checkbox"/> антрацит	ERN6200171
<input type="checkbox"/> стомана	ERN6200162
<input type="checkbox"/> алуминий	ERN6200161
<input type="checkbox"/> бронз	ERN6200169

Характеристики

- Максимален товар за лампи със собствен баласт (LED, CFL и др.):
- Ключове 10 AX - 250 V AC: 100 W
- Ключове 16 AX - 250 V AC: 200 W

Бутони



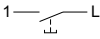
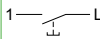
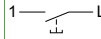
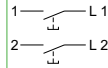

Бутони - 10 A - 250 V AC

	Единични Еднополюсен	Еднополюсен със символ "звънец"	Еднополюсен със символ "осветление"	Двойни Двоен еднополюсен
				





Безвинтово свързване



С рамка

<input type="checkbox"/> бял	ERN0700121	ERN0800121	ERN0900121	ERN1100121
<input type="checkbox"/> крема	ERN0700123	ERN0800123	ERN0900123	ERN1100123
				



Без рамка

<input type="checkbox"/> антрацит	ERN0700171	ERN0800171	ERN0900171	ERN1100171
<input type="checkbox"/> стомана	ERN0700162	ERN0800162	ERN0900162	ERN1100162
<input type="checkbox"/> алуминий	ERN0700161	ERN0800161	ERN0900161	ERN1100161
<input type="checkbox"/> бронз	ERN0700169	ERN0800169	ERN0900169	ERN1100169
				



С винтове



С рамка

<input type="checkbox"/> бял	ERN0800321			ERN1100321
<input type="checkbox"/> крема	ERN0800323			ERN1100323
				

Без рамка

<input type="checkbox"/> антрацит	ERN0800371			ERN1100371
<input type="checkbox"/> стомана	ERN0800362			ERN1100362
<input type="checkbox"/> алуминий	ERN0800361			ERN1100361
<input type="checkbox"/> бронз	ERN0800369			ERN1100369
				

Бутони с глим лампа
10 A - 250 V AC

Еднополюсен	Еднополюсен със символ "звънец"	Еднополюсен със символ "осветление"	Еднополюсен със символ "стълбище"

Безвинтово свързване



С рамка

<input type="checkbox"/> бял	ЕРН1600121	ЕРН1700121	ЕРН1800121	ЕРН1900121
<input type="checkbox"/> крема	ЕРН1600123	ЕРН1700123	ЕРН1800123	ЕРН1900123



Без рамка

<input type="checkbox"/> антрацит	ЕРН1600171	ЕРН1700171	ЕРН1800171	ЕРН1900171
<input type="checkbox"/> стомана	ЕРН1600162	ЕРН1700162	ЕРН1800162	ЕРН1900162
<input type="checkbox"/> алуминий	ЕРН1600161	ЕРН1700161	ЕРН1800161	ЕРН1900161
<input type="checkbox"/> бронз	ЕРН1600169	ЕРН1700169	ЕРН1800169	ЕРН1900169

С ВИНТОВЕ



С рамка

<input type="checkbox"/> бял	ЕРН1600321	ЕРН1700321		ЕРН1900321
<input type="checkbox"/> крема	ЕРН1600323	ЕРН1700323		ЕРН1900323



Без рамка

<input type="checkbox"/> антрацит	ЕРН1600371	ЕРН1700371		ЕРН1900371
<input type="checkbox"/> стомана	ЕРН1600362	ЕРН1700362		ЕРН1900362
<input type="checkbox"/> алуминий	ЕРН1600361	ЕРН1700361		ЕРН1900361
<input type="checkbox"/> бронз	ЕРН1600369	ЕРН1700369		ЕРН1900369

Бутон за управление на щори
10 A - 250 V AC

--

Безвинтово свързване



С рамка

<input type="checkbox"/> бял	ЕРН1300121
<input type="checkbox"/> крема	ЕРН1300123



Без рамка

<input type="checkbox"/> антрацит	ЕРН1300171
<input type="checkbox"/> стомана	ЕРН1300162
<input type="checkbox"/> алуминий	ЕРН1300161
<input type="checkbox"/> бронз	ЕРН1300169

С ВИНТОВЕ



С рамка

<input type="checkbox"/> бял	ЕРН1300321
<input type="checkbox"/> крема	ЕРН1300323



Без рамка

<input type="checkbox"/> антрацит	ЕРН1300371
<input type="checkbox"/> стомана	ЕРН1300362
<input type="checkbox"/> алуминий	ЕРН1300361
<input type="checkbox"/> бронз	ЕРН1300369

Бутони - 12 V AC с глим лампа и държач за етикет

Еднополюсен

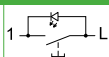

Безвинтово свързване



С рамка

<input type="checkbox"/> бял	ЕРН1601521
<input type="checkbox"/> крема	ЕРН1601523

Контактни излази

Контактни излази - 2P+E (странично заземяване) - 16 A - 250 V AC

	Единичен	Единичен с детска защита	Единичен с капаче	Единичен с детска защита и капаче IP44 ^[*]	Единичен с детска защита и червен цвят на механизма	Двоен ^[*]
С винтове						
						
С рамка						
<input type="checkbox"/> бял	ERN2900121	ERN2900221	ERN3100121	ERN3100321 ^[*]	ERN2900521	ERN9900121 ^[*]
<input type="checkbox"/> крема	ERN2900123	ERN2900223	ERN3100123	ERN3100323 ^[*]	ERN2900523	ERN9900123 ^[*]
<input type="checkbox"/> антрацит				ERN3100371 ^[*]		ERN9900171 ^[*]
<input type="checkbox"/> стомана				ERN3100362 ^[*]		ERN9900162 ^[*]
<input type="checkbox"/> алуминий				ERN3100361 ^[*]		ERN9900161 ^[*]
<input type="checkbox"/> бронз				ERN3100369 ^[*]		ERN9900169 ^[*]
						
Без рамка						
<input type="checkbox"/> антрацит	ERN2900171	ERN2900271	ERN3100171			
<input type="checkbox"/> стомана	ERN2900162	ERN2900262	ERN3100162			
<input type="checkbox"/> алуминий	ERN2900161	ERN2900261	ERN3100161			
<input type="checkbox"/> бронз	ERN2900169	ERN2900269	ERN3100169			
<input type="checkbox"/> червен		ERN2970542				

[*] Не са съвместими с двойните рамки.

Кабелни излази

С винтове



С рамка

<input type="checkbox"/> бял	ERN5500121
<input type="checkbox"/> крема	ERN5500123



Без рамка

<input type="checkbox"/> антрацит	ERN5500171
<input type="checkbox"/> стомана	ERN5500162
<input type="checkbox"/> алуминий	ERN5500161
<input type="checkbox"/> бронз	ERN5500169

Розетки









Телевизионни розетки









Крайна (1 dB)						
	TV	TV-R	TV-SAT	TV-R-SAT	TV-SAT-SAT	SAT
Тип на конектора	IEC мъжки	IEC мъжки + женски	IEC мъжки + F	IEC мъжки + женски + F	IEC мъжки + F + F	F
С рамка						
<input type="checkbox"/> бял	EPH3200121	EPH3300121	EPH3400121	EPH3500121	EPH3600121	EPH3700121
<input type="checkbox"/> крема	EPH3200123	EPH3300123	EPH3400123	EPH3500123	EPH3600123	EPH3700123
Без рамка						
<input checked="" type="checkbox"/> антрацит	EPH3200171	EPH3300171	EPH3400171	EPH3500171	EPH3600171	EPH3700171
<input checked="" type="checkbox"/> стомана	EPH3200162	EPH3300162	EPH3400162	EPH3500162	EPH3600162	EPH3700162
<input checked="" type="checkbox"/> алуминий	EPH3200161	EPH3300161	EPH3400161	EPH3500161	EPH3600161	EPH3700161
<input checked="" type="checkbox"/> бронз	EPH3200169	EPH3300169	EPH3400169	EPH3500169	EPH3600169	EPH3700169
Междинна в серия (4 dB)						
	TV	TV-R	TV-SAT	TV-R-SAT		SAT
С рамка						
<input type="checkbox"/> бял	EPH3200221	EPH3300221	EPH3400221	EPH3500221		EPH3700221
<input type="checkbox"/> крема	EPH3200223	EPH3300223	EPH3400223	EPH3500223		EPH3700223
Без рамка						
<input checked="" type="checkbox"/> антрацит	EPH3200271	EPH3300271	EPH3400271	EPH3500271		EPH3700271
<input checked="" type="checkbox"/> стомана	EPH3200262	EPH3300262	EPH3400262	EPH3500262		EPH3700262
<input checked="" type="checkbox"/> алуминий	EPH3200261	EPH3300261	EPH3400261	EPH3500261		EPH3700261
<input checked="" type="checkbox"/> бронз	EPH3200269	EPH3300269	EPH3400269	EPH3500269		EPH3700269
Междинна в серия (8 dB)						
	TV	TV-R	TV-SAT	TV-R-SAT		
С рамка						
<input type="checkbox"/> бял	EPH3200321	EPH3300321	EPH3400321	EPH3500321		
<input type="checkbox"/> крема	EPH3200323	EPH3300323	EPH3400323	EPH3500323		
Без рамка						
<input checked="" type="checkbox"/> антрацит	EPH3200371	EPH3300371	EPH3400371	EPH3500371		
<input checked="" type="checkbox"/> стомана	EPH3200362	EPH3300362	EPH3400362	EPH3500362		
<input checked="" type="checkbox"/> алуминий	EPH3200361	EPH3300361	EPH3400361	EPH3500361		
<input checked="" type="checkbox"/> бронз	EPH3200369	EPH3300369	EPH3400369	EPH3500369		

Единствена (1 dB)	
Тип на конектора	TV-SAT
С рамка	
<input type="checkbox"/> бял	EPH3400421
<input type="checkbox"/> крема	EPH3400423
Без рамка	
<input checked="" type="checkbox"/> антрацит	EPH3400471
<input checked="" type="checkbox"/> стомана	EPH3400462
<input checked="" type="checkbox"/> алуминий	EPH3400461
<input checked="" type="checkbox"/> бронз	EPH3400469

Розетки

Информационни и телефонни розетки

	Единична RJ11	RJ45 Cat.5e UTP	RJ45 Cat.5e STP	RJ45 Cat.6 UTP
Монтаж	С винтове	IDC	IDC	IDC
				
С рамка				
<input type="checkbox"/> бял	EPH4100121	EPH4300121	EPH5000121	EPH4700121
<input type="checkbox"/> крема	EPH4100123	EPH4300123	EPH5000123	EPH4700123
				
Без рамка				
<input type="checkbox"/> антрацит	EPH4100171	EPH4300171	EPH5000171	EPH4700171
<input type="checkbox"/> стомана	EPH4100162	EPH4300162	EPH5000162	EPH4700162
<input type="checkbox"/> алуминий	EPH4100161	EPH4300161	EPH5000161	EPH4700161
<input type="checkbox"/> бронз	EPH4100169	EPH4300169	EPH5000169	EPH4700169

	Двойна RJ11	RJ45 Cat.5e UTP		RJ45 Cat.6 UTP	RJ45 + RJ11 Cat.6 UTP	RJ45 + RJ12 Cat.5e UTP
Монтаж	С винтове	IDC		IDC	IDC - Винтове	IDC
						
С рамка						
<input type="checkbox"/> бял	EPH4200121	EPH4400121		EPH4800121	EPH5200121	EPH4900121
<input type="checkbox"/> крема	EPH4200123	EPH4400123		EPH4800123	EPH5200123	EPH4900123
						
Без рамка						
<input type="checkbox"/> антрацит	EPH4200171	EPH4400171		EPH4800171	EPH5200171	EPH4900171
<input type="checkbox"/> стомана	EPH4200162	EPH4400162		EPH4800162	EPH5200162	EPH4900162
<input type="checkbox"/> алуминий	EPH4200161	EPH4400161		EPH4800161	EPH5200161	EPH4900161
<input type="checkbox"/> бронз	EPH4200169	EPH4400169		EPH4800169	EPH5200169	EPH4900169

Розетки за високоговорител

Двойна розетка за високоговорител







Безвинтово свързване



С рамка	
<input type="checkbox"/> бял	EPH5700121
<input type="checkbox"/> крема	EPH5700123
	
Без рамка	
<input type="checkbox"/> антрацит	EPH5700171
<input type="checkbox"/> стомана	EPH5700162
<input type="checkbox"/> алуминий	EPH5700161
<input type="checkbox"/> бронз	EPH5700169

Ротативни димери и USB зарядни устройства

Ротативни димери - 230 V AC

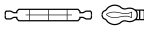
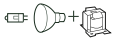
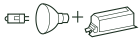
	600 VA, димер девиатор	600 VA, димер девиатор с глим лампа ⁽¹⁾	315 VA, димер девиатор
	Свързване с винтове		
			
	С рамка		
<input type="checkbox"/> бял	ERN6400121	ERN6500121	ERN6600121
<input type="checkbox"/> крема	ERN6400123	ERN6500123	ERN6600123
			
	Без рамка		
<input type="checkbox"/> антрацит	ERN6400171	ERN6500171	ERN6600171
<input type="checkbox"/> стомана	ERN6400162	ERN6500162	ERN6600162
<input type="checkbox"/> алуминий	ERN6400161	ERN6500161	ERN6600161
<input type="checkbox"/> бронз	ERN6400169	ERN6500169	ERN6600169
Други характеристики			
Защита от късо съединение	Стопяем предпазител F6, 3 АН - 250 V		Електронна
Вид товар			
230 V AC лампа с нажежаема жичка 	40-600 W	40-600 W	20-315 W
230 V AC халогенни лампи 	40-600 W	40-600 W	20-315 W
Халогенни лампи с феромагнитен трансформатор НН 	40-600 VA	40-600 VA	-
Халогенни лампи с електронен трансформатор НН 	-	-	20-315 VA







(1) Глим-лампата е разположена под ротативния бутон.

USB зарядни устройства



	Двойно USB зарядно устройство тип А, 2.1 А или 2 x 1.05 А	Двойно USB зарядно устройство тип А + С, 2.4 А или 2 x 1.2 А
		
	С рамка	
<input type="checkbox"/> бял	ERN2700221	ERN2700321
<input type="checkbox"/> крема	ERN2700223	ERN2700323
		
	Без рамка	
<input type="checkbox"/> антрацит	ERN2700271	ERN2700371
<input type="checkbox"/> стомана	ERN2700262	ERN2700362
<input type="checkbox"/> алуминий	ERN2700261	ERN2700361
<input type="checkbox"/> бронз	ERN2700269	ERN2700369

Акcesoари

Декоративни рамки

	Единична	Двойна	Тройна	Четворна	Петорна	Шесторна
Хоризонтални						
						
						
						
<input type="checkbox"/> бял	EPH5800121	EPH5800221	EPH5800321	EPH5800421	EPH5800521	EPH5800621
<input type="checkbox"/> крема	EPH5800123	EPH5800223	EPH5800323	EPH5800423	EPH5800523	EPH5800623
<input type="checkbox"/> антрацит	EPH5800171	EPH5800271	EPH5800371	EPH5800471	EPH5800571	EPH5800671
<input type="checkbox"/> стомана	EPH5800162	EPH5800262	EPH5800362	EPH5800462	EPH5800562	EPH5800662
<input type="checkbox"/> алуминий	EPH5800161	EPH5800261	EPH5800361	EPH5800461	EPH5800561	EPH5800661
<input type="checkbox"/> бронз	EPH5800169	EPH5800269	EPH5800369	EPH5800469	EPH5800569	EPH5800669



Вертикални

		Двойна	Тройна
			
<input type="checkbox"/> бял		EPH5810221	EPH5810321
<input type="checkbox"/> крема		EPH5810223	EPH5810323
<input type="checkbox"/> антрацит		EPH5810271	EPH5810371
<input type="checkbox"/> стомана		EPH5810262	EPH5810362
<input type="checkbox"/> алуминий		EPH5810261	EPH5810361
<input type="checkbox"/> бронз		EPH5810269	EPH5810369

Конзоли за открит монтаж

	Единична	За многомодулна рамка
Безвинтово свързване и свързване с винтове		
		
<input type="checkbox"/> бял	EPH6100121	EPH6100221
<input type="checkbox"/> крема	EPH6100123	EPH6100223
<input type="checkbox"/> антрацит	EPH6100171	EPH6100271
<input type="checkbox"/> стомана	EPH6100162	EPH6100262
<input type="checkbox"/> алуминий	EPH6100161	EPH6100261
<input type="checkbox"/> бронз	EPH6100169	EPH6100269

Капаци за свободен монтаж

	
С рамка	
<input type="checkbox"/> бял	EPH5600121
<input type="checkbox"/> крема	EPH5600123
	
Без рамка	
<input type="checkbox"/> антрацит	EPH5600171
<input type="checkbox"/> стомана	EPH5600162
<input type="checkbox"/> алуминий	EPH5600161
<input type="checkbox"/> бронз	EPH5600169

Техническа информация

Ключове и бутони

Примери за свързване

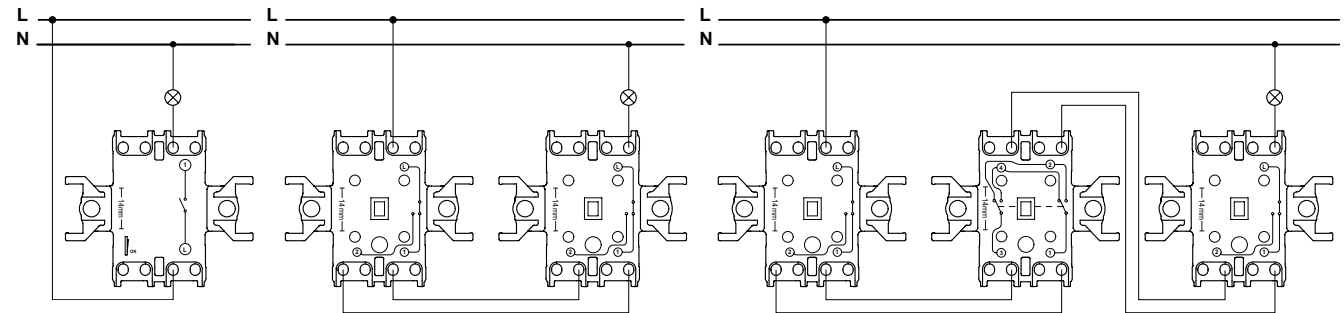

Еднополюсен ключ

2 девиаторни ключа

2 девиаторни ключа + 1 кръстат ключ

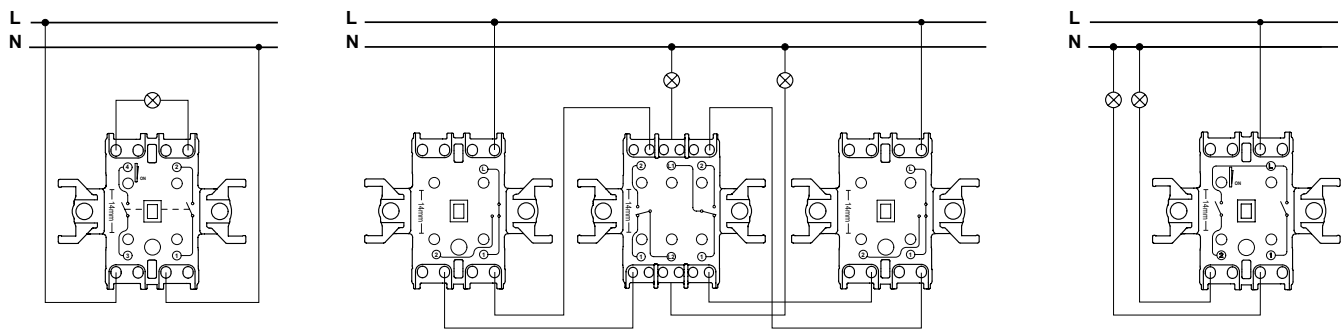

Двуполюсен ключ

2 девиаторни ключа + 1 двуполюсен девиаторен ключ, управляващи 2 различни товара

Сериен ключ

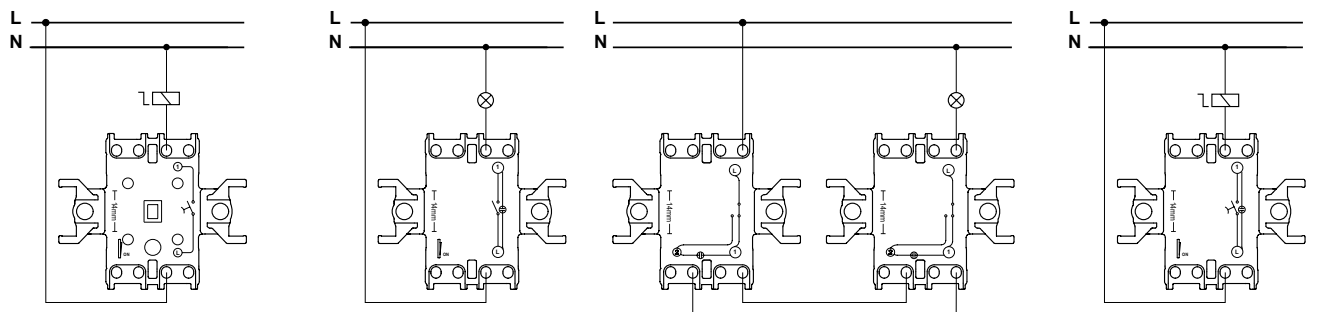

Бутон

Еднополюсен ключ с глим лампа

2 девиаторни ключа с глим лампи

Бутон с глим лампа

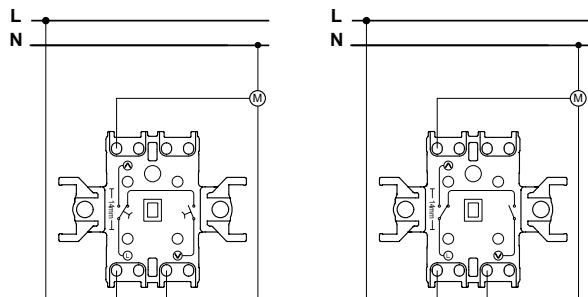

Бутон за управление на щори

Ключ за управление на щори

Техническа информация

Димери

Ротативен електронен димер

Монтаж

Когато димерът не е монтиран в единична конзолна кутия, максимално допустимият товар трябва да се намали поради намаленото топлинно разсейване.

Намаляване на товара с	Монтаж в кухи стени ⁽¹⁾	Няколко, инсталирани заедно в комбинация ⁽¹⁾	В единична или двойна конзола за открит монтаж	В тройна конзола за открит монтаж
25 %	■	■		
30 %			■	
50 %				■

(1) Ако няколко фактора са налице едновременно, съберете % намаляване на товарите.

Свързване

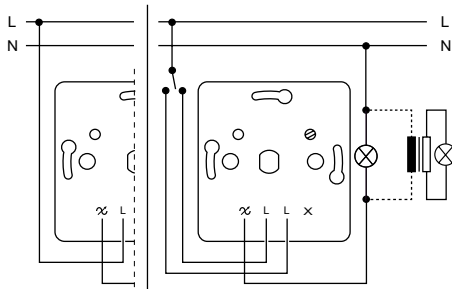

Девиатори – ERH64001xx - ERH65001xx

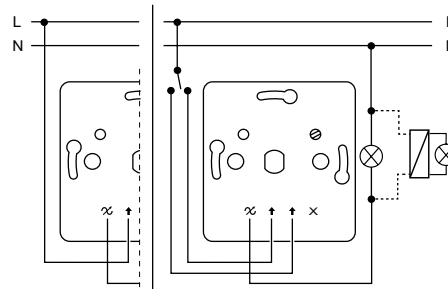

Девиатор – ERH66001xx

Пример за подмяна

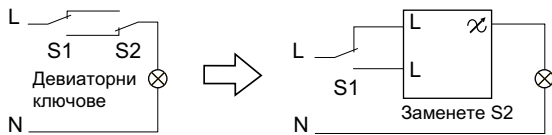
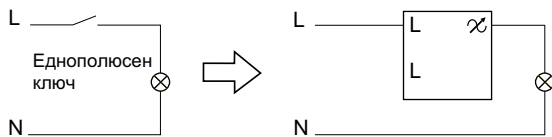

Техническа информация

Телевизионни розетки

Тип	TV			TV-R			
	Крайна 1 dB	Междинна 4 dB	Междинна 8 dB	Крайна 1 dB	Междинна 4 dB	Междинна 8 dB	
	EPH32001xx EPH32701xx	EPH32002xx	EPH32003xx EPH32703xx	EPH33001xx EPH33007xx	EPH33002xx	EPH33003xx	
Загуби	dB	1	4	8	1	4	8
Работна честота	SAT	MHz	-	-	-	-	-
	TV/VHF		5-862	5-862	5-862	118-470	118-470
	TV/UHF		5-862	5-862	5-862	470-830	470-830
	R		-	-	-	10-108	10-108
Затихване при преминаване	SAT	dB	-	-	-	-	-
	TV/VHF		1	4	8	1.5	3.7
	TV/UHF		1	4	8	2.8	4.6
	R		-	-	-	11.1	9.3
Затихване	dB	1	4	8	0.5	0.5	0.5
Пропускащ DC		-	-	-	-	-	-
Излаз/линия		-	-	-	1	4	4

Тип	TV-SAT				TV-R-SAT		
	Крайна 1 dB	Междинна 4 dB	Междинна 8 dB	Единствена 1 dB	Крайна 1 dB	Междинна 4 dB	Междинна 8 dB
	EPH34001xx EPH34701xx	EPH34002xx	EPH34003xx EPH34703xx	EPH34004xx	EPH35001xx	EPH35002xx	EPH35003xx
Загуби	dB	1	4	8	1	4	8
Работна честота	SAT	MHz	950-2400	950-2400	950-2400	950-2400	950-2400
	TV/VHF		118-470	118-470	118-470	118-470	118-470
	TV/UHF		470-830	470-830	470-830	470-830	470-830
	R		-	-	-	10-108	10-108
Затихване при преминаване	SAT	dB	13	12.1	10.3	13	4.1
	TV/VHF		2.2	4.5	10.8	2.2	1.5
	TV/UHF		1	4.8	12.3	1	2.7
	R		-	-	-	14.8	16.8
Затихване	dB	-	0.5	0.5	-	0.5	0.5
Пропускащ DC		в излаз SAT	в излаз SAT	в излаз SAT	в излаз SAT	в излаз SAT	в излаз SAT
Излаз/линия		1	4	4	1	4	4

Тип	TV-SAT-SAT	SAT	
	Крайна 1 dB	Крайна 1 dB	Междинна 4 dB
	EPH36001xx EPH36701xx	EPH37001xx EPH37701xx	EPH37002xx
Загуби	dB	1	4
Работна честота	SAT	MHz	950-2400
	TV/VHF		118-470
	TV/UHF		470-830
	R		10-108
Затихване при преминаване	SAT	dB	13
	TV/VHF		2.2
	TV/UHF		1
	R		-
Затихване	dB	-	0.5
Пропускащ DC		в излаз SAT	в излаз SAT
Излаз/линия		1	4

Само една от розетките «Последна в серия TV/R» може да се използва като единствен излаз.

Само излаз, свързан с кабел в розетка «Единствен излаз TV/SAT», може да се използва като последна в серия в линейна инсталация.

Техническа информация

Телевизионни розетки

TV/R приложения



Механизми за линеен монтаж, междинни в серия 4 dB, 8dB и крайни 1 dB (винаги в края)

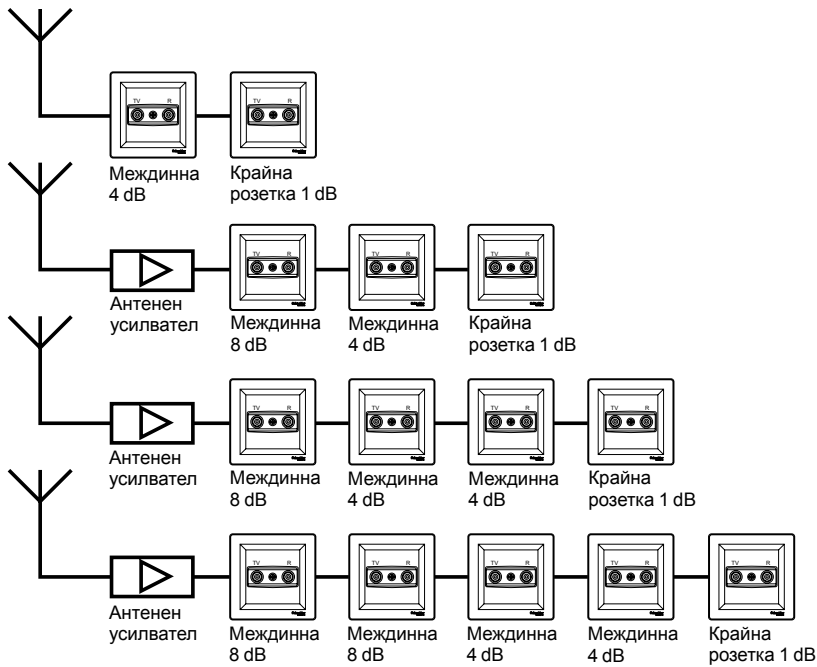

Техническа информация Конзоли за открит монтаж

Единична конзола

(EPH61001xx)

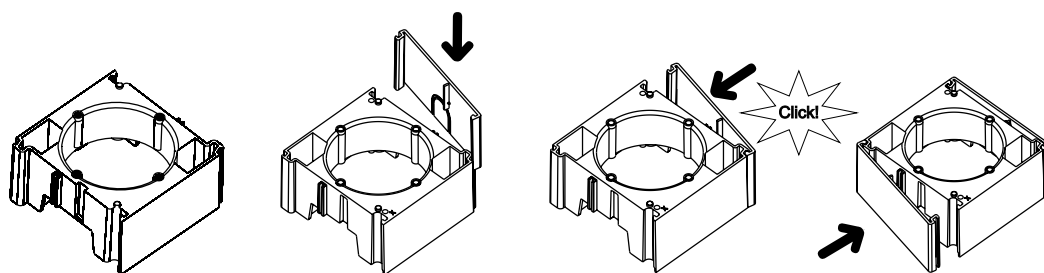

Няколко конзоли

(EPH61001xx + EPH61002xx)

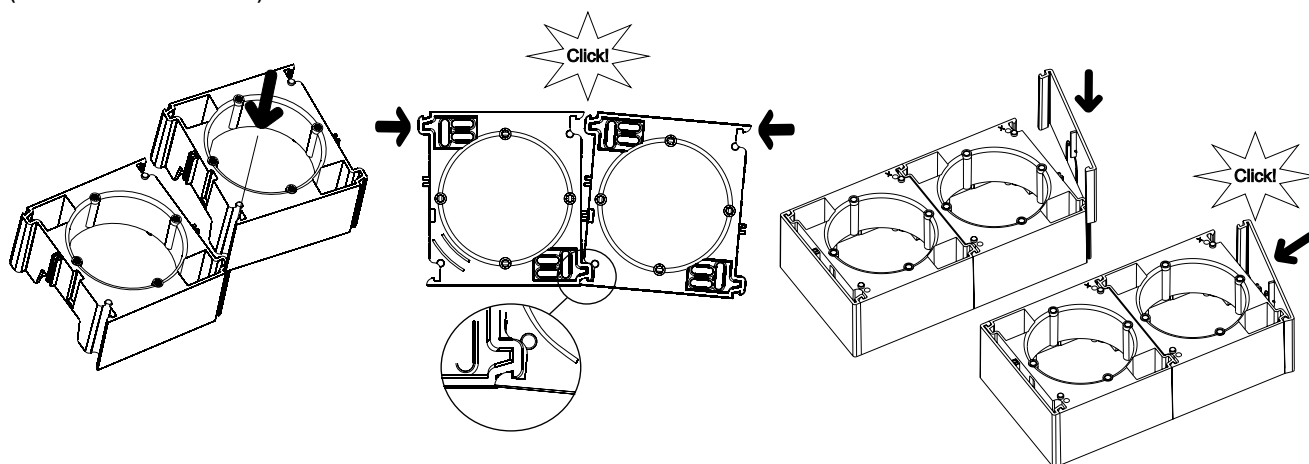

Монтаж с TV/R, TV/SAT, TV/R/SAT розетки

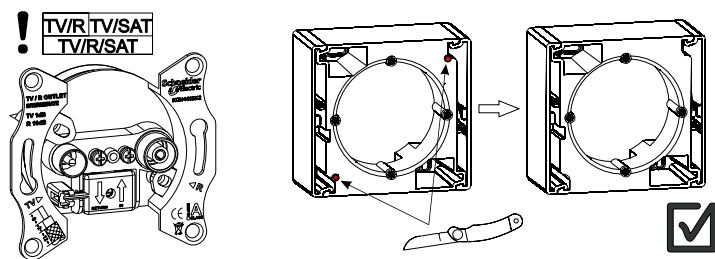

Техническа информация

Размери

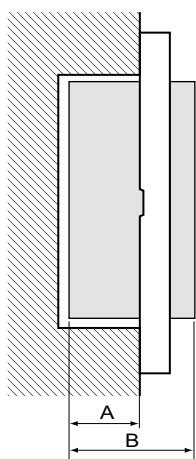

A: Дълбочина на вграждане
B: Дълбочина на механизма

Кат. номер	A (mm)	B (mm)	Кат. номер	A (mm)	B (mm)	Кат. номер	A (mm)	B (mm)	Кат. номер	A (mm)	B (mm)
EPH01001xx	28	43	EPH13003xx	28	43	EPH31001xx	32	47	EPH44001xx	27	36
EPH01002xx	28	43	EPH13005xx	28	43	EPH31003xx	32	42	EPH47001xx	27	36
EPH01003xx	28	43	EPH14001xx	28	43	EPH32001xx	28	38	EPH48001xx	27	36
EPH02001xx	28	43	EPH14003xx	28	43	EPH32002xx	28	38	EPH49001xx	27	36
EPH02003xx	28	43	EPH14303xx	28	43	EPH32003xx	28	38	EPH50001xx	39	48
EPH03001xx	28	43	EPH15001xx	28	43	EPH33001xx	28	38	EPH56001xx	26	35
EPH03003xx	28	43	EPH15003xx	28	43	EPH33002xx	28	38	EPH57001xx	26	43
EPH04001xx	28	43	EPH16001xx	28	43	EPH33003xx	28	38	EPH62001xx	29	52
EPH04003xx	28	43	EPH16003xx	28	43	EPH34001xx	29	42	EPH63001xx	29	52
EPH04004xx	28	43	EPH17001xx	28	43	EPH34002xx	29	42	EPH64001xx	29	49
EPH05001xx	28	43	EPH17003xx	28	43	EPH34003xx	29	42	EPH65001xx	29	49
EPH05003xx	28	43	EPH18001xx	28	43	EPH34004xx	29	42	EPH66001xx	29	49
EPH06001xx	28	43	EPH19003xx	28	43	EPH35001xx	29	42	EPH97001xx	23	46
EPH06003xx	28	43	EPH28001xx	32	42	EPH35002xx	29	42	EPH97002xx	23	46
EPH07001xx	28	43	EPH28002xx	32	42	EPH35003xx	29	42	EPH98001xx	23	46
EPH08001xx	28	43	EPH28003xx	32	48	EPH36001xx	29	42	EPH98002xx	23	46
EPH08003xx	28	43	EPH28004xx	32	42	EPH37001xx	29	42	EPH99001xx	23	46
EPH09001xx	28	43	EPH29001xx	32	42	EPH37002xx	29	42			
EPH11001xx	28	43	EPH29002xx	32	42	EPH41001xx	29	38			
EPH11003xx	28	43	EPH29005xx	32	42	EPH42001xx	29	38			
EPH13001xx	28	43	EPH30001xx	32	42	EPH43001xx	27	36			

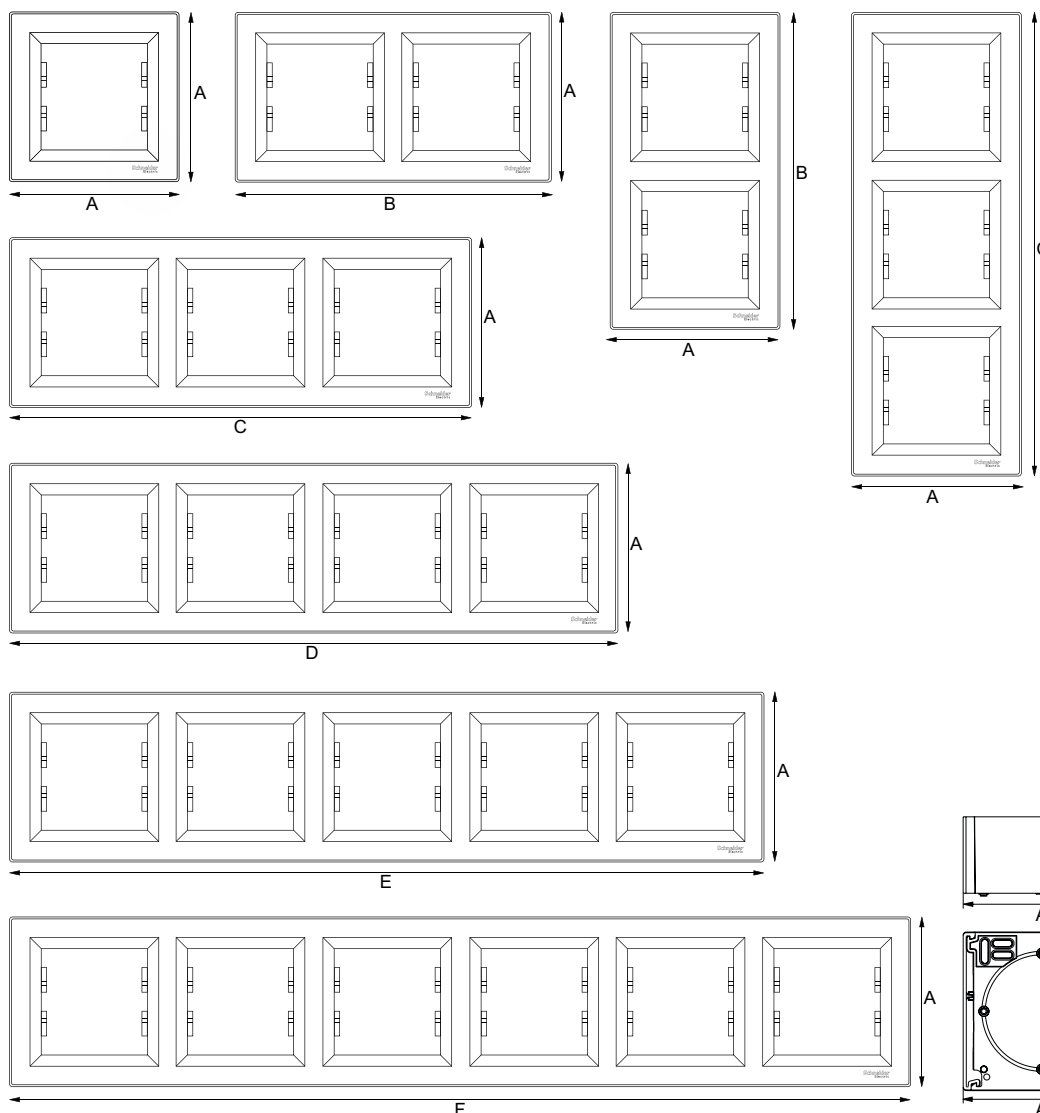

Хоризонтални и вертикални рамки (mm)

Единична	Двойна	Тройна	Четворна	Петорна	Шесторна
A	B	C	D	E	F
83	154	225	296	367	439

Конзоли за открит монтаж (mm)

Единична	Разширение			
A	B	A	B	C
82	40	82	40	78

Каталожни номера

Индекс

Кат. номер	Стр.	Кат. номер	Стр.	Кат. номер	Стр.	Кат. номер	Стр.	Кат. номер	Стр.
EPH0100121	9	EPH0200162	9	EPH1300521	10	EPH1700162	12	EPH3100362	13
EPH0100123	9	EPH0200161	9	EPH1300523	10	EPH1700161	12	EPH3100361	13
EPH0100171	9	EPH0200169	9	EPH1300571	10	EPH1700169	12	EPH3100369	13
EPH0100162	9	EPH0200321	9	EPH1300562	10	EPH1700321	12	EPH2900521	13
EPH0100161	9	EPH0200323	9	EPH1300561	10	EPH1700323	12	EPH2900523	13
EPH0100169	9	EPH0200371	9	EPH1300569	10	EPH1700371	12	EPH9900121	13
EPH0100321	9	EPH0200362	9	EPH6200121	10	EPH1700362	12	EPH9900123	13
EPH0100323	9	EPH0200361	9	EPH6200123	10	EPH1700361	12	EPH9900171	13
EPH0100371	9	EPH0200369	9	EPH6200171	10	EPH1700369	12	EPH9900162	13
EPH0100362	9	EPH2100121	9	EPH6200162	10	EPH1800121	12	EPH9900161	13
EPH0100361	9	EPH2100123	9	EPH6200161	10	EPH1800123	12	EPH9900169	13
EPH0100369	9	EPH2100171	9	EPH6200169	10	EPH1800171	12	EPH5500121	13
EPH0400121	9	EPH2100162	9	EPH0700121	11	EPH1800162	12	EPH5500123	13
EPH0400123	9	EPH2100161	9	EPH0700123	11	EPH1800161	12	EPH5500171	13
EPH0400171	9	EPH2100169	9	EPH0700171	11	EPH1800169	12	EPH5500162	13
EPH0400162	9	EPH0100221	9	EPH0700162	11	EPH1900121	12	EPH5500161	13
EPH0400161	9	EPH0100223	9	EPH0700161	11	EPH1900123	12	EPH5500169	13
EPH0400169	9	EPH0100271	9	EPH0700169	11	EPH1900171	12	EPH3200121	14
EPH0400321	9	EPH0100262	9	EPH0800321	11	EPH1900162	12	EPH3200123	14
EPH0400323	9	EPH0100261	9	EPH0800323	11	EPH1900161	12	EPH3200171	14
EPH0400371	9	EPH0100269	9	EPH0800371	11	EPH1900169	12	EPH3200162	14
EPH0400362	9	EPH0400421	9	EPH0800362	11	EPH1900321	12	EPH3200161	14
EPH0400361	9	EPH0400423	9	EPH0800361	11	EPH1900323	12	EPH3200169	14
EPH0400369	9	EPH0400471	9	EPH0800369	11	EPH1900371	12	EPH3300121	14
EPH0500121	9	EPH0400462	9	EPH0800121	11	EPH1900362	12	EPH3300123	14
EPH0500123	9	EPH0400461	9	EPH0800123	11	EPH1900361	12	EPH3300171	14
EPH0500171	9	EPH0400469	9	EPH0800171	11	EPH1900369	12	EPH3300162	14
EPH0500162	9	EPH1400121	10	EPH0800162	11	EPH1300121	12	EPH3300161	14
EPH0500161	9	EPH1400123	10	EPH0800161	11	EPH1300123	12	EPH3300169	14
EPH0500169	9	EPH1400171	10	EPH0800169	11	EPH1300171	12	EPH3400121	14
EPH0500321	9	EPH1400162	10	EPH0900121	11	EPH1300162	12	EPH3400123	14
EPH0500323	9	EPH1400161	10	EPH0900123	11	EPH1300161	12	EPH3400171	14
EPH0500371	9	EPH1400169	10	EPH0900171	11	EPH1300169	12	EPH3400162	14
EPH0500362	9	EPH1400321	10	EPH0900162	11	EPH1300321	12	EPH3400161	14
EPH0500361	9	EPH1400323	10	EPH0900161	11	EPH1300323	12	EPH3400169	14
EPH0500369	9	EPH1400371	10	EPH0900169	11	EPH1300371	12	EPH3500121	14
EPH0300121	9	EPH1400362	10	EPH1100121	11	EPH1300362	12	EPH3500123	14
EPH0300123	9	EPH1400361	10	EPH1100123	11	EPH1300361	12	EPH3500171	14
EPH0300171	9	EPH1400369	10	EPH1100171	11	EPH1300369	12	EPH3500162	14
EPH0300162	9	EPH1500121	10	EPH1100162	11	EPH1601521	12	EPH3500161	14
EPH0300161	9	EPH1500123	10	EPH1100161	11	EPH1601523	12	EPH3500169	14
EPH0300169	9	EPH1500171	10	EPH1100169	11	EPH2900121	13	EPH3600121	14
EPH0300321	9	EPH1500162	10	EPH1100321	11	EPH2900123	13	EPH3600123	14
EPH0300323	9	EPH1500161	10	EPH1100323	11	EPH2900171	13	EPH3600171	14
EPH0300371	9	EPH1500169	10	EPH1100371	11	EPH2900162	13	EPH3600162	14
EPH0300362	9	EPH1500321	10	EPH1100362	11	EPH2900161	13	EPH3600161	14
EPH0300361	9	EPH1500323	10	EPH1100361	11	EPH2900169	13	EPH3600169	14
EPH0300369	9	EPH1500371	10	EPH1100369	11	EPH2900221	13	EPH3700121	14
EPH0600121	9	EPH1500362	10	EPH1600121	12	EPH2900223	13	EPH3700123	14
EPH0600123	9	EPH1500361	10	EPH1600123	12	EPH2900271	13	EPH3700171	14
EPH0600171	9	EPH1500369	10	EPH1600171	12	EPH2900262	13	EPH3700162	14
EPH0600162	9	EPH1430321	10	EPH1600162	12	EPH2900261	13	EPH3700161	14
EPH0600161	9	EPH1430323	10	EPH1600161	12	EPH2900269	13	EPH3700169	14
EPH0600169	9	EPH1430371	10	EPH1600169	12	EPH2970542	13	EPH3400421	14
EPH0600321	9	EPH1430362	10	EPH1600321	12	EPH3100121	13	EPH3400423	14
EPH0600323	9	EPH1430361	10	EPH1600323	12	EPH3100123	13	EPH3400471	14
EPH0600371	9	EPH1430369	10	EPH1600371	12	EPH3100171	13	EPH3400462	14
EPH0600362	9	EPH1430321	10	EPH1600362	12	EPH3100162	13	EPH3400461	14
EPH0600361	9	EPH1430323	10	EPH1600361	12	EPH3100161	13	EPH3400469	14
EPH0600369	9	EPH1430371	10	EPH1600369	12	EPH3100169	13	EPH3200221	14
EPH0200121	9	EPH1430362	10	EPH1700121	12	EPH3100321	13	EPH3200223	14
EPH0200123	9	EPH1430361	10	EPH1700123	12	EPH3100323	13	EPH3200271	14
EPH0200171	9	EPH1430369	10	EPH1700171	12	EPH3100371	13	EPH3200262	14

Каталожни номера

Индекс

Кат. номер	Стр.	Кат. номер	Стр.	Кат. номер	Стр.	Кат. номер	Стр.
EPH3200261	14	EPH5000123	15	EPH6600162	16	EPH6100121	17
EPH3200269	14	EPH5000171	15	EPH6600161	16	EPH6100123	17
EPH3300221	14	EPH5000162	15	EPH6600169	16	EPH6100171	17
EPH3300223	14	EPH5000161	15	EPH2700221	16	EPH6100162	17
EPH3300271	14	EPH5000169	15	EPH2700223	16	EPH6100161	17
EPH3300262	14	EPH4700121	15	EPH2700271	16	EPH6100169	17
EPH3300261	14	EPH4700123	15	EPH2700262	16	EPH6100221	17
EPH3300269	14	EPH4700171	15	EPH2700261	16	EPH6100223	17
EPH3400221	14	EPH4700162	15	EPH2700269	16	EPH6100271	17
EPH3400223	14	EPH4700161	15	EPH2700321	16	EPH6100262	17
EPH3400271	14	EPH4700169	15	EPH2700323	16	EPH6100261	17
EPH3400262	14	EPH4200121	15	EPH2700371	16	EPH6100269	17
EPH3400261	14	EPH4200123	15	EPH2700362	16	EPH5600121	17
EPH3400269	14	EPH4200171	15	EPH2700361	16	EPH5600123	17
EPH3500221	14	EPH4200162	15	EPH2700369	16	EPH5600171	17
EPH3500223	14	EPH4200161	15	EPH5800121	17	EPH5600162	17
EPH3500271	14	EPH4200169	15	EPH5800123	17	EPH5600161	17
EPH3500262	14	EPH4400121	15	EPH5800171	17	EPH5600169	17
EPH3500261	14	EPH4400123	15	EPH5800162	17		
EPH3500269	14	EPH4400171	15	EPH5800161	17		
EPH3700221	14	EPH4400162	15	EPH5800169	17		
EPH3700223	14	EPH4400161	15	EPH5800221	17		
EPH3700271	14	EPH4400169	15	EPH5800223	17		
EPH3700262	14	EPH4800121	15	EPH5800271	17		
EPH3700261	14	EPH4800123	15	EPH5800262	17		
EPH3700269	14	EPH4800171	15	EPH5800261	17		
EPH3200321	14	EPH4800162	15	EPH5800269	17		
EPH3200323	14	EPH4800161	15	EPH5800321	17		
EPH3200371	14	EPH4800169	15	EPH5800323	17		
EPH3200362	14	EPH5200121	15	EPH5800371	17		
EPH3200361	14	EPH5200123	15	EPH5800362	17		
EPH3200369	14	EPH5200171	15	EPH5800361	17		
EPH3300321	14	EPH5200162	15	EPH5800369	17		
EPH3300323	14	EPH5200161	15	EPH5800421	17		
EPH3300371	14	EPH5200169	15	EPH5800423	17		
EPH3300362	14	EPH4900121	15	EPH5800471	17		
EPH3300361	14	EPH4900123	15	EPH5800462	17		
EPH3300369	14	EPH4900171	15	EPH5800461	17		
EPH3400321	14	EPH4900162	15	EPH5800469	17		
EPH3400323	14	EPH4900161	15	EPH5800521	17		
EPH3400371	14	EPH4900169	15	EPH5800523	17		
EPH3400362	14	EPH5700121	15	EPH5800571	17		
EPH3400361	14	EPH5700123	15	EPH5800562	17		
EPH3400369	14	EPH5700171	15	EPH5800561	17		
EPH3500321	14	EPH5700162	15	EPH5800569	17		
EPH3500323	14	EPH5700161	15	EPH5800621	17		
EPH3500371	14	EPH5700169	15	EPH5800623	17		
EPH3500362	14	EPH6400121	16	EPH5800671	17		
EPH3500361	14	EPH6400123	16	EPH5800662	17		
EPH3500369	14	Без рамка	16	EPH5800661	17		
EPH4100121	15	EPH6400171	16	EPH5800669	17		
EPH4100123	15	EPH6400162	16	EPH5810221	17		
EPH4100171	15	EPH6400161	16	EPH5810223	17		
EPH4100162	15	EPH6400169	16	EPH5810271	17		
EPH4100161	15	EPH6500121	16	EPH5810262	17		
EPH4100169	15	EPH6500123	16	EPH5810261	17		
EPH4300121	15	EPH6500171	16	EPH5810269	17		
EPH4300123	15	EPH6500162	16	EPH5810321	17		
EPH4300171	15	EPH6500161	16	EPH5810323	17		
EPH4300162	15	EPH6500169	16	EPH5810371	17		
EPH4300161	15	EPH6600121	16	EPH5810362	17		
EPH4300169	15	EPH6600123	16	EPH5810361	17		
EPH5000121	15	EPH6600171	16	EPH5810369	17		



Green Premium™

Водещо портфолио от продукти, които предлагат добавена стойност като щадят околната среда



Над 75% от нашите продукти предлагат максимална прозрачност по отношение на вложените материали, информация за регулации и норми и за отражението на нашите продукти върху околната среда:

- съответствие с RoHS
- информация за REACH субстанции
- водещ брой декларации за въздействието на продукта върху околната среда
- инструкции за третиране на продукта след извеждане от експлоатация.



Открийте какво разбираме под "green premium"

[Проверете продуктите си!](#)

Програмата Green Premium изразява нашия ангажимент да предоставяме устойчива производителност, която гарантира висока добавена стойност на клиентите ни. Тя е затвърдена с признати екологични постижения и покрива всички оферти, като включва продукти, услуги и решения.

Ефективност на ресурсите за намаляване на емисиите на CO₂ и повишаване на рентабилността

Green Premium залага на подобрена ефективност на ресурсите през целия експлоатационен цикъл на активите. Това включва ефективна употреба на енергията и природните ресурси, както и намаляване на емисиите на CO₂.

Оптимизиране на общата стойност на притежание чрез ефективност през целия експлоатационен цикъл

Помагаме на клиентите си да оптимизират общата стойност на притежание на своите активи. За да постигнем това, предлагаме IoT-базирани решения, както и услуги за ъпгрейд, ремонт, преоборудване и преработка.

Спокойствие чрез грижа за здравословна околна среда

Продуктите с етикет Green Premium са съвместими с директивите RoHS и REACH. Те надхвърлят изискванията на регулациите чрез постепенно заместване на някои материали и субстанции в нашите продукти.

По-добри продажби чрез диференциация

Green Premium осигурява голяма добавена стойност посредством услугите и етикетите на трети страни. В сътрудничество с външни организации помагаме клиентите ни да постигнат целите си за устойчиво развитие, като получат сертификат за зелена сграда.